

VECTRON SYSTEMS

Leading in POS Technology



# Vectron POS Mini II

Benutzerhandbuch



Ihr Vectron-Fachhändler

Stempel

Stand: 31.01.2017

© 2017 by Vectron Systems AG

Irrtum und technische Änderungen vorbehalten

Hersteller  
Vectron Systems AG  
Willy-Brandt-Weg 41  
D-48155 Münster  
[www.vectron.de](http://www.vectron.de)

Vectron  
Leading in POS Technology



# Inhalt

<b>1. Begriffs- und Zeichenerklärung.....</b>	<b>11</b>
1.1. Sicherheitshinweise .....	11
1.1.1. Signalwörter .....	12
1.1.2. Warnzeichen.....	13
1.2. Hinweise auf Informationen.....	13
<b>2. Allgemeine Sicherheitshinweise .....</b>	<b>14</b>
<b>3. Zu diesem Benutzerhandbuch .....</b>	<b>16</b>
3.1. Zielgruppe .....	16
3.2. Zweck .....	16
3.3. Händlerbetreuung .....	16
3.4. Erläuterungen zum Inhalt .....	17
<b>4. Leistungsbeschreibung .....</b>	<b>19</b>
4.1. Mini II Kassensystem .....	19
4.2. Vectron-POS-Software .....	22
4.3. Bestimmungsgemäße Verwendung.....	22
4.4. Technische Daten .....	25
4.4.1. Mini II Kassensystem .....	25
4.4.2. Netzteil Vectron PS60 oder Vectron PS61.....	26
4.4.3. Vectron-POS-Software .....	27
<b>5. Gerätebeschreibung .....</b>	<b>28</b>
5.1. Lieferumfang .....	28
5.2. Gerätebeschreibung.....	28
5.2.1. Mini II Ansicht von vorne.....	29
5.2.2. Mini II Ansicht von hinten.....	31
5.2.3. Mini II Ansicht von unten.....	33
5.2.4. Schnittstellen und Anschlüsse Detailansicht .....	35
5.3. Netzteil PS60.....	37
5.4. Netzteil PS61 .....	38
5.4.1. Netzkabel Ansicht .....	39
5.5. Maße.....	41

<b>6. Inbetriebnahme</b> .....	<b>42</b>
6.1. Mini II aufstellen.....	43
6.1.1. Aufstellungsort für die Mini II wählen.....	43
6.1.2. Mini II an die Stromversorgung anschließen.....	44
6.1.3. Geräte an die Mini II anschließen.....	46
6.2. Einlegeblatt einlegen.....	47
6.3. Bildschirm ausrichten.....	48
6.4. Optionales Kundendisplay ausrichten.....	49
<b>7. Betrieb</b> .....	<b>50</b>
7.1. Mini II ein- und ausschalten.....	50
7.1.1. Mini II einschalten.....	50
7.1.2. Mini II ausschalten.....	51
7.2. Daten in die Mini II eingeben.....	52
7.2.1. Daten über die Folientastatur eingeben.....	53
7.2.2. Daten über den Touchscreen eingeben.....	54
7.3. An der Mini II anmelden.....	56
7.3.1. Mit dem Bedienerbutton anmelden.....	57
7.3.2. Mit dem Bedienerschlüssel anmelden.....	58
7.4. Von der Mini II abmelden.....	61
7.4.1. Mit dem Bedienerbutton abmelden.....	61
7.4.2. Mit dem Bedienerschlüssel abmelden.....	62
7.5. Mit Tischen arbeiten.....	63
7.5.1. Tisch öffnen.....	64
7.5.2. Artikel auf einen Tisch buchen.....	64
7.5.3. Tisch schließen.....	65
7.5.4. Tisch abrechnen.....	65
7.5.5. Artikel eines Tisches auf eine Rechnung separieren.....	66
7.5.6. Einzelne Artikel eines Tisches auf einen anderen Tisch separieren.....	67
7.5.7. Alle Artikel eines Tisches auf einen anderen Tisch umbuchen	68
7.5.8. Tisch auf einen anderen Bediener transferieren.....	68
7.6. Mit Vorgängen arbeiten.....	69
7.7. Mit Berichten arbeiten.....	70
7.8. Buchungen stornieren und Artikel zurückbuchen.....	71
7.9. Mini II neu starten.....	72

<b>8. Außerbetriebnahme .....</b>	<b>73</b>
<b>9. Störungen, mögliche Ursachen und deren Beseitigung..</b>	<b>76</b>
<b>10. Service und Wartung .....</b>	<b>80</b>
10.1. Reinigung .....	80
10.1.1. Gehäuse und Bildschirm reinigen .....	80
10.1.2. Kontakte reinigen.....	80
10.2. Wartung.....	80
10.2.1. Einlegeblatt wechseln.....	81
10.3. Kundenservice kontaktieren.....	82
<b>11. Entsorgung .....</b>	<b>83</b>
<b>12. Glossar .....</b>	<b>84</b>
<b>13. Icons.....</b>	<b>86</b>
<b>14. EU-Konformitätserklärung .....</b>	<b>95</b>
<b>15. Zubehör .....</b>	<b>96</b>
15.1. Bedienerschlosssysteme .....	96
15.1.1. Schloss L10 MVII .....	96
15.1.2. Schloss L21 MVII .....	97
15.1.3. Schloss L30 MVII .....	97
15.2. Kundendisplays.....	98
15.2.1. Kundendisplay Vectron C56 .....	98
15.2.2. Kundendisplay Vectron C75 .....	99
15.2.3. Kundendisplay Vectron C100 .....	100
15.3. Verlängerungskabel Vectron PS60.....	101
15.4. Touchpens .....	101
15.4.1. Vectron-Touchpen .....	101
15.4.2. Multifunktions-Touchpen.....	102

<b>16. Weitere Vectron-Produkte .....</b>	<b>103</b>
16.1. Stationäre Vectron-Kassensysteme .....	103
16.1.1. Vectron POS Touch 15, POS Touch 15 PCT, POS Touch 15 II PCT .....	104
16.1.2. Vectron POS Touch 12, POS Touch 12 PCT, POS Touch 12 II PCT .....	105
16.1.3. Vectron POS Vario II .....	106
16.2. Mobile Vectron Kassensysteme.....	107
16.2.1. Vectron POS MobilePro III.....	107
16.3. Software .....	108
16.3.1. Vectron Mobile App.....	108
16.3.2. Vectron Commander .....	109
16.3.3. Vectron Journal Tool .....	109
16.3.4. Vectron POS PC .....	110
16.4. bonVito .....	110







# 1. Begriffs- und Zeichenerklärung

Dieses Kapitel informiert Sie über die Begriffe und Zeichen, die in diesem Benutzerhandbuch verwendet werden.

## 1.1. Sicherheitshinweise

Dieses Benutzerhandbuch enthält handlungsbezogene Sicherheitshinweise, die Sie auf Gefährdungen im Zusammenhang mit der Vectron POS Mini II, im Nachfolgenden Mini II genannt, hinweisen.

Jeder handlungsbezogene Sicherheitshinweis besteht aus drei Elementen, dem Signalwort (1), dem Warntext (2) und dem Warnzeichen (3).



Abb. 1: Beispiel eines Sicherheitshinweises

In der Handlungsanweisung, die dem Sicherheitshinweis folgt, wird Ihnen erläutert, wie Sie sich verhalten müssen, um die Gefährdung zu vermeiden.

## 1.1.1. Signalwörter

Signalwörter informieren Sie über das Risiko einer Gefährdung. Das Risiko beinhaltet Informationen, wie schwer die Folgen einer Verletzung im Zusammenhang mit einer Gefährdung sind und wie wahrscheinlich eine Verletzung eintritt.

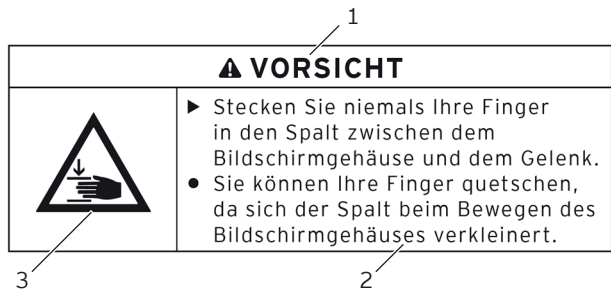
### **⚠ GEFAHR**

Das Signalwort „GEFAHR“ bezeichnet eine Gefährdung mit hohem Risiko, die Tod oder schwere Körperverletzungen zur Folge hat, wenn sie nicht vermieden wird.

### **⚠ WARNUNG**

Das Signalwort „WARNUNG“ bezeichnet eine Gefährdung mit mittlerem Risiko, die Tod oder schwere Körperverletzungen zur Folge haben könnte, wenn sie nicht vermieden wird.

### **⚠ VORSICHT**

Das Signalwort „VORSICHT“ bezeichnet eine Gefährdung mit niedrigem Risiko, die geringfügige oder mäßige Körperverletzungen zur Folge haben könnte, wenn sie nicht vermieden wird.



### **ACHTUNG**

Das Signalwort „ACHTUNG“ bezeichnet eine Gefährdung, die einen Sachschaden zur Folge haben könnte, wenn sie nicht vermieden wird.

### 1.1.2. Warnzeichen

Jeder Sicherheitshinweis enthält ein Warnzeichen, das die Gefährdung grafisch kennzeichnet. Ist kein spezielles Warnzeichen vorhanden, wird das allgemeine Warnzeichen verwendet.

Die Warnzeichen haben folgende Bedeutung:

Warnzeichen	Bedeutung
	Allgemeine Warnzeichen für Signalwortfelder, die vor Personenschäden warnen.
	Allgemeines Warnzeichen für Gefährdungen, für die kein spezielles Warnzeichen vorhanden ist.
	Spezielles Warnzeichen für Gefährdungen durch Quetschungen.

DE

### 1.2. Hinweise auf Informationen

Dieses Benutzerhandbuch enthält Informationen, die auf nützliche Informationen im Umgang mit der Mini II hinweisen.

Das Informationszeichen hat folgende Bedeutung:

	Das Informationszeichen bezeichnet Hinweise auf Informationen, die bei der Nutzung der Mini II nützlich sein können.
---	--

## 2. Allgemeine Sicherheitshinweise

Dieses Kapitel informiert Sie über die allgemeinen Gefährdungen, die im Zusammenhang mit der Nutzung der Mini II bestehen.

### **⚠ GEFAHR**

#### **Tödlicher Stromschlag durch beschädigte Kassensystemkomponenten.**

- ▶ Trennen Sie bei Beschädigungen das Netzkabel vom Stromnetz.
- ▶ Wenden Sie sich an Ihren Vectron-Fachhändler, wenn Kassensystemkomponenten beschädigt sind.

### **⚠ VORSICHT**

#### **Einklemmen der Finger beim Ausrichten des Bildschirms.**

Der Spalt zwischen dem Gehäuse des Bildschirms und dem Gelenk verändert sich beim Ausrichten.

- ▶ Stecken Sie Ihre Finger nicht zwischen das Gehäuse des Bildschirms und das Gelenk.
- ▶ Beachten Sie vor dem Ausrichten des Bildschirms die Hinweise im Kapitel 6.3 „Bildschirm ausrichten“ auf Seite 48.

#### **Stolpergefahr und Beschädigungen der Kassensystemkomponenten durch frei im Raum liegende Gerätekabel.**

- ▶ Verlegen Sie Gerätekabel so, dass sie keine Gefahrenquelle bilden!

### **ACHTUNG**

#### **Beschädigung von Kassensystemkomponenten durch zu hohe Spannungen oder Ströme.**

- ▶ Verwenden Sie eine geerdete Steckdose, an der eine Wechselspannung zwischen 110 und 240 Volt anliegt.
- ▶ Verwenden Sie Stromquellen die durch einen Fehlerstromschutzschalter abgesichert sind.

## ACHTUNG

### **Fehlfunktionen durch fehlerhafte Programmierung.**

- ▶ Verändern Sie die Programmierung nur wenn Sie sich der Auswirkungen absolut sicher sind.
- ▶ Schützen Sie die Programmierung und Programmfunktionen durch Passwörter.
- ▶ Ihr Vectron-Fachhändler unterstützt Sie bei Fragen zur Programmierung oder programmiert das Kassensystem nach Ihren Wünschen.

### **Beschädigung des Touchscreens durch Berührung mit ungeeigneten Gegenständen.**

- ▶ Bedienen Sie den Touchscreen nur mit Fingern oder mit dafür vorgesehenen Touchstiften.

### **Einbrenn-Effekt durch statische Bildinhalte**

Durch statische Bildinhalte können Schattenbilder dauerhaft am Display sichtbar bleiben.

- ▶ Konfigurieren Sie den Bildschirmschoner.
- ▶ Ihr Vectron-Fachhändler unterstützt Sie bei Fragen zur Programmierung oder programmiert das Kassensystem nach Ihren Wünschen.

### **Zu aggressive Reinigungsmittel können die Gehäuseoberflächen beschädigen.**

- ▶ Verwenden Sie für die Reinigung kein Scheuerpulver und keine kunststofflösenden Reinigungsmittel.
- ▶ Reinigen Sie die Gehäuseoberfläche der Geräte bei Bedarf mit einem weichen, fusselfreien Tuch. Bei stärkerer Verschmutzung können Sie das Tuch mit Wasser oder einem rückstandsfreien, milden Reinigungsmittel leicht anfeuchten.

### **Beschädigung von Kassensystemkomponenten beim Transport in ungeeigneten Verpackungen.**

- ▶ Versenden Sie Kassensystemkomponenten ausschließlich in der Originalverpackung.

## 3. Zu diesem Benutzerhandbuch

Dieses Benutzerhandbuch ist Bestandteil der Mini II. Das Benutzerhandbuch muss gemeinsam mit der Mini II aufbewahrt werden. Wenn Sie die Mini II an Dritte weitergeben, geben Sie dieses Benutzerhandbuch mit.

### 3.1. Zielgruppe

Dieses Benutzerhandbuch ist für Endbenutzer der Mini II geschrieben.

### 3.2. Zweck

Dieses Benutzerhandbuch informiert Sie über die Leistungen und Eigenschaften der Mini II. Es soll Sie informieren, wie Sie die Mini II in Betrieb nehmen, bedienen und außer Betrieb nehmen.

### 3.3. Händlerbetreuung

Die Vectron Systems AG ist Hersteller der Mini II. Vectron verkauft die Mini II nicht direkt an Endbenutzer. Der Vectron-Fachhändler, von dem Sie die Mini II erworben haben, ist Ihr Ansprechpartner bei allen Fragen zum Kassensystem.

Die von Vectron an Vectron-Fachhändler gelieferten Mini II Kassensysteme wurden nicht programmiert und konfiguriert. Ihr Vectron-Fachhändler sollte Ihre Mini II in Absprache mit Ihnen und nach Ihren Wünschen programmiert und konfiguriert haben.



Aus diesem Grund enthält dieses Benutzerhandbuch nur Informationen, die für alle Mini II Kassensysteme gelten, da die Vectron-POS-Software individuell für Sie programmiert sein sollte. Dieses Benutzerhandbuch enthält keine Informationen zur Programmierung und Konfiguration der Mini II.

Eine detaillierte Schulung und Dokumentation, die auf Ihre Programmierung und Konfiguration der Vectron-POS-Software abgestimmt wurde, sollten Sie von Ihrem Vectron-Fachhändler erhalten haben.

### 3.4. Erläuterungen zum Inhalt

Das Kapitel „Leistungsbeschreibung“ gibt Ihnen einen Überblick, für welche Aufgaben Sie die Mini II verwenden können. Das Kapitel „Gerätebeschreibung“ informiert Sie, aus welchen Elementen die Mini II besteht, wo sich diese Elemente befinden, wie sie benannt sind und welche Funktionen die Elemente haben.

Das Kapitel „Inbetriebnahme“ erläutert die Vorbereitungen zur Inbetriebnahme der Mini II. Der Normalbetrieb der Mini II wird im Kapitel „Betrieb“ erläutert. Das Kapitel „Außerbetriebnahme“ beschreibt, wie Sie die Mini II außer Betrieb nehmen, wenn Sie die Mini II längere Zeit nicht nutzen.

Im Kapitel „Störungen, mögliche Ursachen und deren Beseitigung“ wird Ihnen geholfen, Störungen zu beheben. Das Kapitel „Service und Wartung“ erläutert, wie Sie die Mini II reinigen und wie Sie technischen Support erhalten.

Im Kapitel „Entsorgung“ erfahren Sie, wie Sie die Mini II nach der Nutzung entsorgen können. Das „Glossar“ erklärt Abkürzungen und Begriffe, die im Zusammenhang mit der Mini II verwendet werden. Das Kapitel „Icons“ informiert Sie über die grafischen Bedienelemente der Mini II und deren Bedeutung kennen.

Die „EU-Konformitätserklärung“ bescheinigt, welchen Richtlinien die Mini II entspricht und nach welchen Normen die Mini II gefertigt wurde.

Das Kapitel „Zubehör“ informiert Sie über zusätzliche Produkte, die Sie erwerben und mit der Mini II verwenden können. Im Kapitel „Zubehör“ erfahren Sie, welche Produkte Vectron zusätzlich zur Mini II anbietet.

## 4. Leistungsbeschreibung

Dieses Kapitel informiert Sie über die Eigenschaften der Mini II. Des Weiteren erhalten Sie Informationen zur bestimmungsgemäßen Verwendung und den technischen Daten der Mini II.

Die Mini II ist ein stationäres Kassensystem, das aus zwei Komponenten besteht, dem stationären Kassensystem und dem Netzteil Vectron PS60/PS61 mit einem Netzkabel.

### 4.1. Mini II Kassensystem

Die Mini II ist ein stationäres Kassensystem, das Sie auch ohne Verbindung zu einem Netzwerk nutzen können.

Die beiden Gehäuseteile der Mini II bestehen aus anthrazitfarbenem Kunststoff mit einem verchromten Metallrahmen. Ein Metallgelenk verbindet die beiden Gehäuseteile. Die Gehäuseoberteile sind so gefertigt, dass kein Spritzwasser und keine Krümel eindringen können.

Durch das Gelenk zwischen Bildschirm- und Tastaturgehäuse können Sie den Bildschirm vertikal kippen, um den Bildschirm auf Ihr Blickfeld einzurichten.

Über den Touchscreen, der ein berührungsempfindlicher Bildschirm ist, geben Sie Daten, wie zum Beispiel Buchungen, per Finger oder Touchstift ein. Des Weiteren können Sie Daten eingeben, indem Sie auf die Tasten der Folientastatur drücken.

Ein Helligkeitssensor im Tastaturgehäuse misst die Beleuchtungsstärke und regelt die Helligkeit des Bildschirms.

## POS MINI II

---

Im Tastaturegehäuse der Mini II ist ein Bedienschloss integriert. Mit dem passenden Bedienschlüssel können Sie sich an der Mini II anmelden. Ihr Vectron-Fachhändler sollte das Bedienschloss für Sie konfiguriert haben.

Im Tastaturegehäuse der Mini II ist ein Fach für Vectron-Fachhändlerinformationen enthalten, in das Ihr Vectron-Fachhändler eine Karte mit Kontaktinformationen eingefügt haben sollte.

In einem Netzwerk kann die Mini II als Client oder Server konfiguriert werden. Ein Client sendet zum Beispiel Daten an einen Server, der das Kassennetzwerk verwaltet und die empfangenen Daten verarbeitet.

Ihr Vectron-Fachhändler kann die Mini II über eine Netzwerkschnittstelle in ein Kassennetzwerk integrieren, sodass die Mini II über das Netzwerk Daten empfangen und zu anderen Kassensystemen senden kann.

Im Bildschirmgehäuse der Mini II ist ein Lautsprecher integriert. Die Mini II kann Sie durch Töne über empfangene Nachrichten informieren, die zum Beispiel ein ServiceCall gesendet hat. Fragen Sie Ihren Vectron-Fachhändler, wenn er für Sie die Tonwiedergabe konfigurieren soll.

An der Unterseite der Mini II befindet sich eine Schnittstellenleiste. Zusätzlich zum internen Lautsprecher können Sie an den Audioanschluss Stereolautsprecher anschließen.

An die sechs USB- und sechs seriellen Schnittstellen an der Unterseite können Sie Zusatzgeräte anschließen, wie zum Beispiel Drucker, Kundendisplays und Scanner. Auf der linken Seite der Mini II sind zwei weitere USB-Schnittstellen vorhanden, um zum Beispiel einen USB-Stick oder eine USB-Tastatur anzuschließen.

---

Die Mini II verfügt über zwei Schnittstellen, an die Kassenschubladen angeschlossen werden können. Mit einem Y-Kabel können Sie bis zu vier Kassenschubladen an die Mini II anschließen.

Die Mini II verfügt über einen Cache und einen Flashspeicher. Der Cache, in dem die Daten während des Betriebs der Mini II gespeichert werden, wird bei einem Stromausfall durch eine Pufferbatterie mit Strom versorgt. Die Daten werden nach dem Ausschalten der Mini II im Flashspeicher gespeichert.

In der Mini II ist ein SD-Karten-Steckplatz eingebaut, mit dem Sie SD-Karten und SDHC-Karten lesen und beschreiben können, zum Beispiel, um Daten zu sichern und wiederherzustellen. Sie benötigen hierfür eine SD-Karte, die nicht im Lieferumfang enthalten ist.

An den Kundendisplay-Anschluss der Mini II kann von Ihrem Vectron-Fachhändler ein Kundendisplay montiert werden, das Texte und Grafiken anzeigt. Fragen Sie Ihren Vectron-Fachhändler, wenn er für Sie ein Kundendisplay montieren und konfigurieren soll.

Die Programmierung und Konfiguration der Mini II sollte Ihr Vectron-Fachhändler nach Ihren Wünschen angepasst haben.

### 4.2. Vectron-POS-Software

Die Mini II wird mit einer von Ihrem Vectron-Fachhändler konfigurierten und programmierten Vectron-POS-Software geliefert.

Alle Vectron-Kassensysteme verwenden die gleiche Vectron-POS-Software. Die Bedienoberfläche kann für die verschiedenen mobilen und stationären Kassensysteme individuell angepasst werden.

Die Funktionen, die mit der installierten Vectron-POS-Software genutzt werden können, sind von der verwendeten Softwareversion, der Konfiguration und der Programmierung der Mini II abhängig.

### 4.3. Bestimmungsgemäße Verwendung

Die Mini II darf als stationäres Kassensystem verwendet werden. Das Netzteil Vectron PS60/PS61 darf zur Stromversorgung der Mini II verwendet werden.

Die Mini II muss mit dem mitgelieferten Netzkabel mit Schutzkontaktstecker und dem Netzteil Vectron PS60/PS61 an eine geerdete Steckdose angeschlossen werden. Das Verwenden anderer Netzkabel und Netzteile ist nicht bestimmungsgemäß. Das Stromnetz muss mit einem Fehlerstromschutzschalter abgesichert sein.

Die Mini II und das Netzteil Vectron PS60/PS61 dürfen nicht geöffnet werden. Im normalen Betrieb der Mini II dürfen die Schnittstellenabdeckungen nicht von den Schnittstellen entfernt werden. Am Kassensystem und dessen Zubehör dürfen keine Veränderungen vorgenommen werden.

Der Betreiber der Mini II ist für das Speichern und Sichern der mit der Mini II erzeugten Daten verantwortlich. Die

Daten sind so zu verarbeiten und zu speichern, dass diese zum Beispiel den Forderungen der Finanzbehörden entsprechen.

Bediener können je nach Konfiguration und Programmierung der Vectron-POS-Software die gespeicherten Daten, die Konfiguration und die Programmierung der Mini II verändern, zum Beispiel die Artikel- und Rechetabelle für Bediener. Des Weiteren können Bediener Funktionen ausführen, wie zum Beispiel Buchungen stornieren, wenn diese in der Rechteverwaltung des Kassensystems aktiviert sind.

Sie sollten sich vor unerwünschten Veränderungen in den eingangs genannten Programmbereichen schützen. Die Programmbereiche können geschützt werden, indem Bedienerschlüssel, Transponderkarten und Passwörter verwendet werden.

Jedem Bediener sollte in der Rechetabelle des Kassensystems die für ihn erforderlichen Rechte zugewiesen werden. Die Bedienerschlüssel und Transponderkarten, die diese Rechte aktivieren, dürfen ausschließlich im Besitz der entsprechenden Bediener sein. Die Passwörter dürfen ausschließlich den entsprechenden Bedienern bekannt sein.

Die Bedienerrechte müssen gewissenhaft vergeben werden, da Bediener je nach Rechtevergabe die Konfiguration, die Programmierung und Daten verändern oder löschen können. Diese Veränderungen können für Sie finanzielle Schäden und strafrechtliche Konsequenzen haben, da zum Beispiel die gespeicherten Daten nicht mehr den Forderungen der Finanzbehörden entsprechen.

Der Betreiber ist für die Vergabe der Bedienerrechte verantwortlich. Ihr Vectron-Fachhändler sollte mit Ihnen vor der Inbetriebnahme ein Konzept für die Vergabe von Bedienerrechten erstellen und jedem Bediener der Mini II ausschließlich die für ihn erforderlichen Rechte zuweisen.

Ihr Vectron-Fachhändler ist für die Programmierung und Konfiguration der Mini II verantwortlich. Vectron empfiehlt Ihnen, selbstständig keine Veränderungen an der Programmierung und Konfiguration vorzunehmen. Bei Fragen und Wünschen zur Programmierung und Konfiguration sprechen Sie bitte Ihren Vectron-Fachhändler an.

Die Mini II und das Netzteil Vectron PS60/PS61 dürfen nur unter den im Kapitel 4.4 „Technische Daten“ auf Seite 25 beschriebenen Umgebungsbedingungen betrieben werden. Die Mini II darf nicht im Freien aufgestellt werden. Das Betreiben der Komponenten außerhalb dieser Umgebungsbedingungen ist nicht bestimmungsgemäß.

Der Touchscreen darf nur mit Touchstiften und Fingern berührt werden.

Zum Betrieb der Mini II darf nur Vectron-Originalzubehör oder von Vectron zugelassenes Zubehör verwendet werden. Ihr Vectron-Fachhändler informiert Sie über Zubehör, das Sie mit der Mini II verwenden können.

Bewahren Sie das Verpackungsmaterial zu Versandzwecken auf. Versenden Sie die Mini II nur in der Originalverpackung. Schäden, die durch unsachgemäße Verpackung entstehen, werden von der Vectron Systems AG nicht anerkannt.

Zur bestimmungsgemäßen Verwendung gehört auch das Lesen und Verstehen dieses Benutzerhandbuches. Zusätzlich sind unbedingt die Unfallverhütungsvorschriften der Berufsgenossenschaften zu beachten.

Eine andere Verwendung als die Beschriebene ist nicht bestimmungsgemäß. Die Vectron Systems AG haftet nicht für Schäden und Verletzungen, die durch eine nicht bestimmungsgemäße Verwendung entstehen.



## 4.4. Technische Daten

Dieser Abschnitt informiert Sie über die technischen Daten der Mini II.

### 4.4.1. Mini II Kassensystem

Technische Daten des POS Mini II Kassensystems	
<b>Bildschirmdiagonale</b>	17,78 cm (7")
<b>Bildschirmart</b>	TFT-LCD
<b>Beleuchtung</b>	LED-Hintergrundbeleuchtung
<b>Bildschirmgröße</b>	15,24 x 9,14 cm; aktiv
<b>Auflösung</b>	800 x 480 Pixel
<b>Farben</b>	Bis VPOS-Version 5.x: 256 Farben Ab VPOS-Version 6.0.0.0: True Color
<b>Eingabe</b>	Analog-resistiver 5-Draht-Touchscreen; Folientastatur mit 108 Tasten
<b>Gehäuse</b>	Kunststoff anthrazit und lackiertes Metall
<b>Prozessor</b>	Marvell ARMADA 168, 1066 MHz
<b>Arbeitsspeicher</b>	512 MB DDR2-RAM
<b>Cache</b>	1 MB SRAM
<b>Massenspeicher</b>	4 GB Flashspeicher
<b>Netzwerk-Schnittstelle</b>	10/100BASE-T, Ethernet
<b>USB-Schnittstellen</b>	8 x USB 2.0; Anschlusstyp A; davon zwei an der linken Seite
<b>Serielle Schnittstellen</b>	6 x RS232; Anschlusstyp RJ45; für Zusatzgeräte
<b>Kassenschubladen-Schnittstellen</b>	2 x Anschlusstyp RJ12; für bis zu vier Kassenschubladen mit Y-Kabel
<b>Audio-Anschluss</b>	3,5 mm Klinke; Stereo; für Lautsprecher

Technische Daten des POS Mini II Kassensystems	
<b>SD-Karten-Steckplatz</b>	Für SD-Karten bis 4 GB und SDHC-Karten bis 32 GB
<b>SIM-Karten-Steckplatz</b>	Für Standard-Mini-SIM-Karten (25 x 15mm) - ab Geräterevision 1.12.
<b>Stromversorgung</b>	Durch externes Netzteil Vectron PS60 oder Vectron PS61
<b>Pufferbatterie</b>	Zur dauerhaften Stromversorgung des Caches
<b>Leistungsaufnahme</b>	8 W im Normalbetrieb ohne externe Verbraucher 0,5 W im Standby
<b>Temperatur</b>	Lagerung: -10 bis 50 °C Betrieb: 0 bis 40 °C
<b>Maße (B x H x T)</b>	Siehe Zeichnung
<b>Gewicht</b>	Circa 6,5 kg
<b>Zulassung</b>	CE

#### 4.4.2. Netzteil Vectron PS60 oder Vectron PS61

Technische Daten des Netzteils Vectron PS60 oder Vectron PS61	
<b>Eingangsspannung</b>	100 bis 240 V Wechselspannung
<b>Ausgangsspannung</b>	+ 24 V Gleichspannung
<b>Ausgangsstrom</b>	Maximal 3,75 A
<b>Ausgangsleistung</b>	Maximal 90 W
<b>Leistungsaufnahme</b>	Maximal 93 W
<b>Leerlaufverlust</b>	0,3 bis 0,5 W
<b>Temperatur</b>	Lagerung: -40 bis 85 °C Betrieb: 0 bis 40 °C
<b>Luftfeuchtigkeit</b>	Betrieb: 5 bis 95 %, nicht kondensierend
<b>Maße (B x H x T)</b>	145 x 60 x 32 mm
<b>Gewicht</b>	450 g
<b>Zulassungen</b>	CE, UL 60950-1

#### 4.4.3. Vectron-POS-Software

Technische Daten der Vectron-POS-Software	
<b>Artikel</b>	1.000.000 *
<b>Warengruppen</b>	65.535 *
<b>Bediener</b>	2.000 *
<b>Tische und Kunden</b>	65.535 *
<b>Kassen pro Verbund</b>	200 *
<b>Drucker pro Verbund</b>	100 *
<b>Benutzeroberfläche ab VPOS-Version 6.0.0.0</b>	Verwendung von eigenen Bildern und Icons auch mit Transparenzkanal
	Vordefinierte hochauflösende Schriftarten
<b>bonVito</b>	Uneingeschränkte Unterstützung des bonVito Online-Marketing-instruments (kostenpflichtig - nähere Informationen und Preise unter <a href="http://www.bonvito.net">www.bonvito.net</a> )
<b>*</b>	Bei diesen Angaben handelt es sich um theoretische Maximalwerte, die nur bei spezieller Programmierung und optimaler Hardwareausstattung erzielt werden können. Ebenfalls sind die verfügbaren Funktionen von der verwendeten Softwareversion sowie der vorgenommenen Programmierung des Kassensystems abhängig. Bitte wenden Sie sich an Ihren Fachhändler, um Ihre konkreten Anforderungen beurteilen/realisieren zu lassen.

# 5. Gerätebeschreibung

Dieses Kapitel informiert Sie, aus welchen Elementen die Mini II besteht, wo sich diese Elemente befinden, wie sie benannt sind und welche Funktionen die Elemente haben.

## 5.1. Lieferumfang

Die Lieferung der Mini II beinhaltet die nachfolgend aufgeführten Teile. Prüfen Sie nach Erhalt der Lieferung, ob diese vollständig ist.

- Vectron POS Mini II Kassensystem
- Bedienerschloss, je nach Bestellung
- jeweils zwei Schnittstellenabdeckungen für den SD-Karten- und SIM-Karten-Steckplatz; eine Schnittstellenabdeckung, wenn die Karte eingefügt ist und eine für den leeren Steckplatz
- Netzteil Vectron PS60/PS61
- Netzkabel
- vier Bedienerschlüssel Vectron L10 oder L20 für das Bedienerschloss Vectron L10 oder Vectron L20
- Vectron-POS-Software mit Lizenz
- Benutzerhandbuch
- Versandkarton

## 5.2. Gerätebeschreibung

Dieser Abschnitt informiert Sie, aus welchen Elementen die Mini II besteht, wo sich diese befinden und wie sie benannt sind.

### 5.2.1. Mini II Ansicht von vorne



DE

Abb. 2: Ansicht der Mini II von vorne

Pos.	Benennung
1	Touchscreen
2	Fach für Vectron-Fachhändlerinformationen
3	Helligkeitssensor
4	Tastaturfolie
5	108 Tasten
6	Tastatursteg
7	Bedienerschloss

### **Touchscreen Pos. 1**

Über den Touchscreen geben Sie Daten in die Mini II ein, indem Sie den Touchscreen mit Ihren Fingern oder einem Touchstift berühren.

### **Fach für Vectron-Fachhändlerinformationen Pos. 2**

In das Fach für Vectron-Fachhändlerinformationen sollte Ihr Vectron-Fachhändler eine Karte mit Kontaktinformationen eingefügt haben.

### **Helligkeitssensor Pos. 3**

Der Helligkeitssensor misst die Beleuchtungsstärke und regelt die Helligkeit des Bildschirms.

### **Tastaturfolie Pos. 4**

Über die Folientastatur geben Sie Daten in die Mini II ein, indem Sie die Tasten drücken. Unter der Tastaturfolie liegt ein Einlegeblatt, auf dem die Funktionen abgebildet sind.

### **Tasten Pos. 5**

Den 108 Tasten der Folientastatur sind die Funktionen zugeordnet, die Sie durch Drücken der Tasten ausführen können.

### **Tastatursteg Pos. 6**

Mit Hilfe des Tastaturstegs können Sie die Tastaturfolie anheben.

### **Bedienerschloss Pos. 7**

Über das Bedienerschloss können Sie sich mit einem Bedienschlüssel an der Mini II anmelden.

### 5.2.2. Mini II Ansicht von hinten



DE

Abb. 3: Ansicht der Mini II von hinten

Pos.	Benennung
1	Kundendisplay-Anschlussblende
2	Gelenk
3	Lautsprecheröffnung
4	Bildschirmgehäuse hinten
5	Bildschirmgehäuse vorne

### **Kundendisplay-Anschlussblende Pos. 1**

Hinter der Kundendisplay-Anschlussblende befindet sich der Anschluss für ein Kundendisplay, das Sie als Zubehör erwerben können.

### **Gelenk Pos. 2**

Das Gelenk verbindet das Bildschirmgehäuse mit dem Tastaturgehäuse. Sie können durch das Gelenk die Neigung des Bildschirmgehäuses verändern, um den Bildschirm Ihrem Blickwinkel anzupassen.

### **Lautsprecheröffnung Pos. 3**

Hinter der Lautsprecheröffnung ist ein Lautsprecher montiert. Über den Lautsprecher kann die Mini II zum Beispiel Systemtöne wiedergeben.



### 5.2.3. Mini II Ansicht von unten



Abb. 4: Ansicht der Mini II von unten

DE

Pos.	Benennung
1	Typschild
2	zwei USB-Schnittstellen
3	Tastaturgehäuse oben
4	Tastaturgehäuse unten
5	Schnittstellenetikett
6	Bedienerschlosseinsatz
7	Ein- und Austaster

### **Typschild Pos. 1**

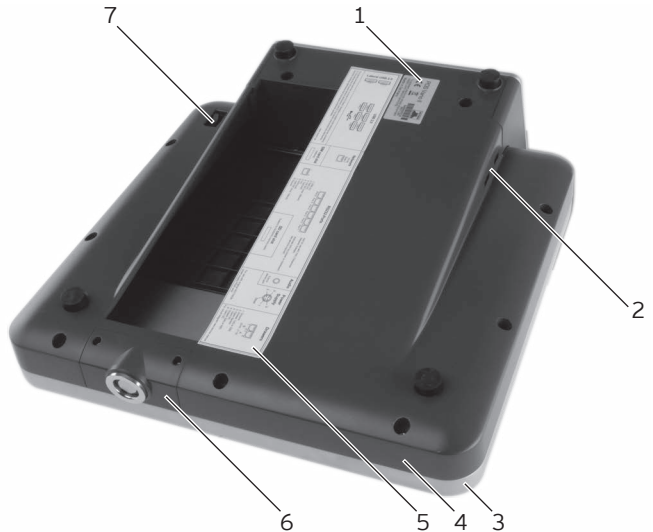
Am Typschild können Sie die Mini II eindeutig identifizieren. Das Typschild beinhaltet die Produktbezeichnung und die Seriennummer der Mini II.

### **USB-Schnittstellen Pos. 2**

Über die USB-Schnittstellen können Sie Zusatzgeräte und Speichermedien an die Mini II anschließen.

### **Schnittstellenetikett Pos. 5**

Das Schnittstellenetikett informiert Sie über die Benennungen und die Funktionen der Schnittstellen.

### **Bedienerschlosseinsatz Pos. 6**

In den Bedienerschlosseinsatz ist das Bedienschloss montiert. Der Bedienerschlosseinsatz kann von Ihrem Vectron-Fachhändler aus dem Tastaturgehäuse entfernt werden. Ihr Vectron-Fachhändler kann das vorhandene Bedienschloss aus dem Bedienerschlosseinsatz lösen und durch ein anderes Bedienschloss ersetzen.

### **Ein- und Austaster Pos. 7**

Mit dem Ein- und Austaster schalten Sie die Mini II ein und aus.

## 5.2.4. Schnittstellen und Anschlüsse Detailansicht



Abb. 5: Detailansicht der Schnittstellen und Anschlüsse

Pos.	Benennung
1	sechs USB-Schnittstellen
2	Netzwerkschnittstelle
3	sechs serielle Schnittstellen
4	Audioanschluss
5	Stromanschluss
6	zwei Kassenschubladen-Schnittstellen
7	SD-Karten-Steckplatz
8	SIM-Karten-Steckplatz

DE

### **USB-Schnittstellen Pos. 1**

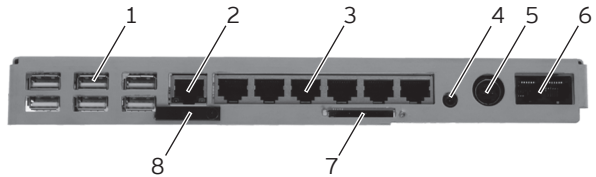
Über die USB-Schnittstellen können Sie Zusatzgeräte und Speichermedien an die Mini II anschließen.

### **Netzwerkschnittstelle Pos. 2**

An die Netzwerkschnittstelle können Sie ein Netzwerkkabel anschließen.

### **Serielle Schnittstellen Pos. 3**

Über die seriellen Schnittstellen können Sie Zusatzgeräte an die Mini II anschließen.

### **Audioanschluss Pos. 4**

An den Audioanschluss können Sie Stereolautsprecher anschließen, um zum Beispiel Systemtöne wiederzugeben.

### **Stromanschluss Pos. 5**

In den Stromanschluss stecken Sie den Stromkabelstecker des Netzteils Vectron PS60/PS61.

### **Kassenschubladen-Schnittstellen Pos. 6**

An die Kassenschubladen-Schnittstellen können Sie bis zu vier Kassenschubladen mit einem Y-Kabel anschließen.

### **SD-Karten-Steckplatz Pos. 7**

In den SD-Karten-Steckplatz können Sie eine SD- oder SDHC-Karte stecken, um zum Beispiel Daten zu sichern.

### **SIM-Karten-Steckplatz Pos. 8**

In den SIM-Karten-Steckplatz können Sie eine SIM-Karte stecken, die zum Beispiel Daten verschlüsselt.

### 5.3. Netzteil PS60



Abb. 6: Netzteil PS60

DE

Pos.	Benennung	Beschreibung
1	Stromkabelstecker	Der Stromkabelstecker wird in den Stromanschluss des Kassensystems gesteckt.
2	Einbaustecker	In den Einbaustecker wird die Netzkabelkupplung gesteckt.
3	Typschild	Produktbezeichnung und Seriennummer.
4	Stromkabel	

### 5.4. Netzteil PS61



Abb. 7: Netzteil PS61

Pos.	Benennung	Beschreibung
1	Stromkabelstecker	Der Stromkabelstecker wird in den Stromanschluss des Kassensystems gesteckt.
2	Einbaustecker	In den Einbaustecker wird die Netzkabelkupplung gesteckt.
3	Typschild	Produktbezeichnung und Seriennummer.
4	Stromkabel	

### 5.4.1. Netzkabel Ansicht



Abb. 8: Ansicht des deutschen Netzkabels



Abb. 9: Ansicht des englischen Netzkabels

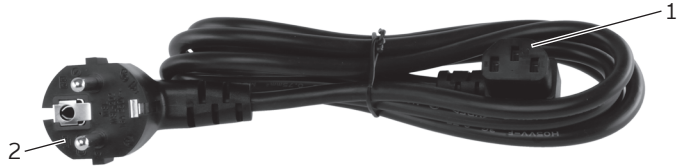

Abb. 10: Ansicht des amerikanischen Netzkabels

Pos.	Benennung
1	Netzkabelstecker
2	Schutzkontaktstecker

### **Netzkabelstecker Pos. 1**

Der Netzkabelstecker wird in die Netzkabelbuchse des Netzteils Vectron PS60/PS61 gesteckt.

### **Schutzkontaktstecker Pos. 2**

Der Schutzkontaktstecker wird in eine geerdete Steckdose gesteckt, die durch einen Fehlerstromschutzschalter abgesichert ist. Das Aussehen des Schutzkontaktsteckers kann von den Darstellungen abweichen.



## 5.5. Maße



Abb. 11: Mini II (Maße in Millimetern)

# 6. Inbetriebnahme

Dieses Kapitel leitet Sie an, wie Sie die Mini II in Betrieb nehmen.

Die Mini II sollte Ihr Vectron-Fachhändler vor der Inbetriebnahme für Sie programmiert und konfiguriert haben. Er sollte Sie bei der Inbetriebnahme unterstützen.

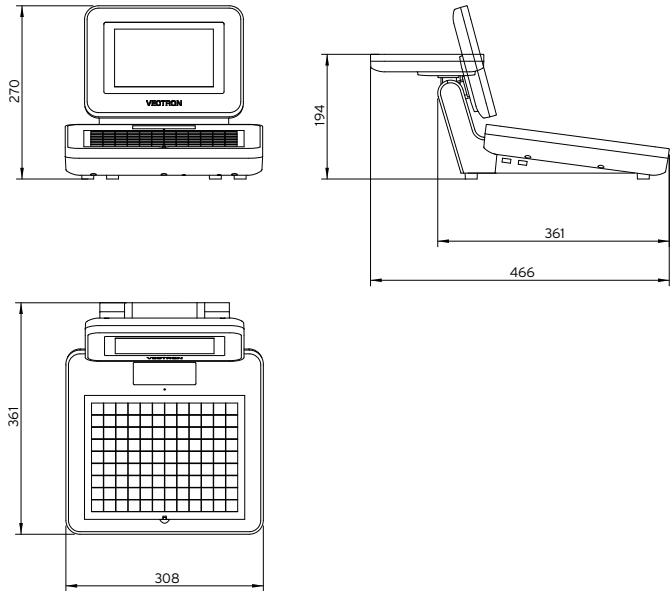
Ihr Vectron-Fachhändler sollte Sie vor der Inbetriebnahme schulen, wie Sie die Mini II nutzen können. Des Weiteren sollte er Sie über die Funktionen der Mini II informieren und diese auf Ihre Bedürfnisse abstimmen.

Nützliche und wichtige Funktionen sind zum Beispiel:

- akustische und optische Signale konfigurieren
- Artikel in Artikeltabellen eingeben
- Bedienoberfläche konfigurieren
- Benutzerpasswörter konfigurieren
- Berichte konfigurieren
- Datensicherung konfigurieren
- Energie sparen
- Mini II Kassensystem bedienen
- Mini II Kassensystem in drahtlosen Netzwerken nutzen
- Mini II Kassensystem in Netzwerk integrieren und nutzen
- Zusatzgeräte an die Mini II anschließen

## 6.1. Mini II aufstellen

Dieser Abschnitt leitet Sie an, wie Sie die Mini II aufstellen, diese an die Stromversorgung anschließen und Geräte an die Mini II anschließen.

### 6.1.1. Aufstellungsort für die Mini II wählen

Dieser Abschnitt informiert Sie, wie der Aufstellungsort für die Mini II beschaffen sein muss.

<b>ACHTUNG</b>	
	<ul style="list-style-type: none"><li>▶ Stellen Sie niemals das Netzteil und das Kassensystem abweichend von der folgenden Aufstellanleitung auf.</li><li>• Sie können das Netzteil und das Kassensystem beschädigen, wenn der Aufstellungsort zum Beispiel nicht standsicher ist.</li></ul>

DE

- Stellen Sie die Mini II in einem gut belüfteten Raum, in dem die Temperatur zwischen 0 und 40 °C beträgt.
- Bedecken Sie die Mini II nicht.
- Wählen Sie den Stellplatz so, dass die Mini II keiner direkten Sonneneinstrahlung ausgesetzt ist.
- Stellen Sie die Mini II auf eine stabile, ebene und ausreichend große Fläche.
- Stellen Sie die Mini II zum Beispiel niemals in der Nähe von Spülbecken und Schankanlagen auf, um zu vermeiden, dass Flüssigkeiten über die Mini II, das Netzteil Vectron PS60/PS61 und das Netzkabel fließen können.
- Achten Sie darauf, dass Sie die Kabel so verlegen, dass sie nicht auf Zug beansprucht werden.
- Achten Sie darauf, dass Sie die Kabel so verlegen, dass Sie nicht darüber stolpern.

### 6.1.2. Mini II an die Stromversorgung anschließen

Dieser Abschnitt leitet Sie an, wie Sie die Mini II an die Stromversorgung anschließen.

- Legen Sie die Mini II auf eine weiche, stabile, ebene und ausreichend große Fläche.
- Stecken Sie den Stromkabelstecker des mitgelieferten Netzteils Vectron PS60/PS61 in den Stromanschluss der Mini II.



Abb. 12: Stromkabelstecker in Stromanschluss stecken

- Stellen Sie die Mini II auf den Stellplatz, der die im Kapitel 6.1.1 „Aufstellungsort für die Mini II wählen“ auf Seite 43 beschriebenen Eigenschaften hat.
- Stecken Sie den Netzkabelstecker des Netzkabels in die Netzkabelbuchse des Netzteils.



DE

Abb. 13: Netzkabelstecker in Netzkabelbuchse stecken

- Stecken Sie den Schutzkontaktstecker des mitgelieferten Netzkabels in eine geerdete Steckdose, an der eine Wechselspannung zwischen 110 und 240 Volt anliegt und die durch einen Fehlerstromschutzschalter abgesichert ist.

### 6.1.3. Geräte an die Mini II anschließen

Dieser Abschnitt leitet Sie an, wie Sie Geräte an die Mini II anschließen.

- Achten Sie darauf, dass Sie nur von Vectron zugelassene Geräte an die Mini II anschließen.



Ihr Vectron-Fachhändler informiert Sie, welche Geräte an die Mini II angeschlossen werden dürfen.

- Achten Sie darauf, dass Sie die Kabel so verlegen, dass sie nicht auf Zug beansprucht werden.
- Achten Sie darauf, dass Sie die Kabel so verlegen, dass Sie nicht darüber stolpern.

## 6.2. Einlegeblatt einlegen

Dieser Abschnitt leitet Sie an, wie Sie ein Einlegeblatt unter die Tastaturfolie legen.



Geeignete Einlegeblätter, die zu Ihrer Bedienoberfläche der Mini II passen, sollten Sie von Ihrem Vectron-Fachhändler erhalten haben.

- Heben Sie die Tastaturfolie mit Hilfe des Tastatursteges an.
- Legen Sie das Einlegeblatt ein und richten Sie es an den auf der Tastaturfolie aufgedruckten Quadraten aus.

DE



Abb. 14: Tastaturfolie anheben und Einlegeblatt ausrichten

## 6.3. Bildschirm ausrichten

In diesem Abschnitt lernen Sie, wie Sie den Bildschirm der Mini II ausrichten.

<b>⚠ VORSICHT</b>	
	<ul style="list-style-type: none"><li>▶ Stecken Sie niemals Ihre Finger in den Spalt zwischen dem Bildschirmgehäuse und dem Gelenk.</li><li>• Sie können Ihre Finger quetschen, da sich der Spalt beim Bewegen des Bildschirmgehäuses verkleinert.</li></ul>

- Halten Sie das Tastaturgehäuse der Mini II mit einer Hand und das Bildschirmgehäuse mit der anderen Hand.
- Richten Sie den Bildschirm durch Neigen des Bildschirmgehäuses auf Ihr Blickfeld ein.



Abb. 15: Bildschirm ausrichten



## 6.4. Optionales Kundendisplay ausrichten

Dieser Abschnitt leitet Sie an, wie Sie ein optionales Kundendisplay ausrichten.

- Halten Sie das Bildschirmgehäuse der Mini II mit einer Hand und das Gehäuse des Kundendisplays mit der anderen Hand.
- Richten Sie die Anzeige des Kundendisplays durch Neigen des Gehäuses auf Ihr Blickfeld ein.

# 7. Betrieb

Dieses Kapitel leitet Sie an, wie Sie die Mini II im Normalbetrieb nutzen.

## 7.1. Mini II ein- und ausschalten

Dieser Abschnitt leitet Sie an, wie Sie die Mini II ein- und ausschalten.

### 7.1.1. Mini II einschalten

Wurde die Mini II, wie im Kapitel 6 „Inbetriebnahme“ auf Seite 42 beschrieben, in Betrieb genommen, können Sie die Mini II einschalten.

- Drücken Sie kurz den Ein- und Austaster, um die Mini II einzuschalten.



Abb. 16: Mini II einschalten

### 7.1.2. Mini II ausschalten

Dieser Abschnitt leitet Sie an, wie Sie die Mini II ausschalten.

- Drücken Sie kurz den Ein- und Austaster, um die Mini II auszuschalten.



Abb. 17: Mini II ausschalten

### 7.2. Daten in die Mini II eingeben

Dieser Abschnitt leitet Sie an, wie Sie Daten über den Touchscreen und die Folientastatur in die Mini II eingeben. Des Weiteren lernen Sie die Anzeigeelemente kennen, die auf dem Bildschirm dargestellt werden.

Die Darstellung auf Ihrem Bildschirm kann von dem Beispiel in diesem Benutzerhandbuch abweichen. Sie ist von der Programmierung und der Konfiguration Ihrer Mini II abhängig. Die Erläuterungen in diesem Benutzerhandbuch beziehen sich auf die Vectron-Gastronomie-Bedienoberfläche mit der Version 1.2.0.

Voraussetzung, um Daten in die Mini II einzugeben, ist, dass Sie die Mini II, wie im Kapitel 6 „Inbetriebnahme“ auf Seite 42 beschrieben, in Betrieb genommen haben. Des Weiteren müssen Sie die Mini II, wie im Kapitel 7.1.1 „Mini II einschalten“ auf Seite 50 beschrieben, eingeschaltet haben.

### 7.2.1. Daten über die Folientastatur eingeben

Dieser Abschnitt leitet Sie an, wie Sie Daten über die Folientastatur in die Mini II eingeben.

- Drücken Sie mit Ihren Fingern auf die Tasten der Tastaturfolie.



DE

Abb. 18: Daten über die Folientastatur eingeben

## 7.2.2. Daten über den Touchscreen eingeben

In diesem Abschnitt lernen Sie, wie Sie Daten über den Touchscreen in die Mini II eingeben.

- Drücken Sie mit einem Touchstift oder Ihren Fingern auf die Buttons des Touchscreens.



Abb. 19: Daten über den Touchscreen eingeben

Pos.	Benennung
1	Statusanzeige
2	Artikelauswahl
3	Eingabefeld
4	Infofeld
5	Saldoanzeige
6	Bon-, Rechnungs- und Tischanzeige

### **Statusanzeige Pos. 1**

In der Statusanzeige werden zum Beispiel der zurzeit angemeldete Bediener, das Datum und die Uhrzeit angezeigt.

### **Artikelauswahl Pos. 2**

In der Artikelauswahl wählen Sie Artikel aus, die in der Artikelprogrammierung der Mini II gespeichert sind und auf der Bedienoberfläche dargestellt werden.

### **Eingabefeld Pos. 3**

Im Eingabefeld werden zum Beispiel die Eingaben dargestellt, die Sie auf dem Nummernblock eingeben. Des Weiteren wird der Preis des zuletzt gebuchten Artikels angezeigt.

### **Infofeld Pos. 4**

Im Infofeld werden Informationen zum Finanzweg angezeigt, zum Beispiel, ob der Kunde mit Bargeld oder Kreditkarte zahlt oder wie viel Wechselgeld ein Kunde erhält.

### **Saldoanzeige Pos. 5**

In der Saldoanzeige wird im Feld „Bon“ die Summe der derzeitigen Buchungen auf einem Bon angezeigt. Ebenfalls wird in der Saldoanzeige im Feld „Verkauf“ die Summe aller auf einem Tisch gebuchten Artikel angezeigt.

### **Bon-, Rechnungs- und Tischanzeige Pos. 6**

In der Bon-, Rechnungs- und Tischanzeige werden zum Beispiel die Artikelbuchungen, die Rechnungen für einen Kunden und die Buchungen zu einem geöffneten Tisch angezeigt.

### 7.3. An der Mini II anmelden

Dieser Abschnitt informiert Sie über den Anmeldevorgang und leitet Sie an, wie Sie sich an der Mini II anmelden.



Die in diesem Abschnitt erwähnten Buttons, die als grafische Elemente dargestellt sein können, sind im Kapitel 13 „Icons“ auf Seite 86 abgebildet.

Sie müssen sich je nach der Programmierung und der Konfiguration Ihrer Mini II am Kassensystem anmelden. Erst dann können Sie zum Beispiel Artikel buchen.

Die Vectron-POS-Software speichert Eingaben und ordnet diese dem jeweiligen Bediener zu. Für jeden Bediener können Zugriffsrechte vergeben werden, die die Funktionen bestimmen, die er ausführen darf.

Sie können sich an der Mini II auf verschiedene Arten anmelden. Wenn Sie einen Bedienerschlüssel besitzen und sich mit diesem anmelden möchten, lesen Sie im Kapitel 7.3.2 „Mit dem Bedienerschlüssel anmelden“ auf Seite 58 weiter. Wenn Sie keinen Bedienerschlüssel besitzen, lesen Sie im Kapitel 7.3.1 „Mit dem Bedienerbutton anmelden“ auf Seite 57 weiter.

Das Kassensystem kann so programmiert sein, dass Sie sich mit beiden Methoden anmelden können.



### 7.3.1. Mit dem Bedienerbutton anmelden

Führen Sie die folgenden Schritte aus, wenn Ihre Mini II für die Anmeldung mit dem Bedienerbutton programmiert wurde.

- Drücken Sie die Taste <Funktionen> auf der Tastaturfolie.
- Drücken Sie den Button <Mod. Funktionen 2> auf dem Touchscreen.
- Geben Sie die Bedienernummer auf dem Nummernblock der Tastaturfolie ein.
- Drücken Sie den Button <Bediener> auf dem Touchscreen, um diesen Bediener anzumelden.



Das Bedienerprofil des gewählten Bedieners kann durch einen Geheimcode geschützt sein. Sie müssen den Geheimcode eingeben, um sich anzumelden.

DE

- Geben Sie den Geheimcode auf dem Nummernblock der Tastaturfolie ein, wenn dieser abgefragt wird.
- Drücken Sie zum Bestätigen die Taste <Enter> auf der Tastaturfolie, um diesen Bediener anzumelden.

### 7.3.2. Mit dem Bedienschlüssel anmelden

Dieser Abschnitt informiert Sie, was ein Bedienschlosssystem ist, wie es funktioniert und was zu beachten ist, wenn Sie das Bedienschlosssystem verwenden.

Ihre Mini II wird mit einem Bedienschlosssystem ausgeliefert. Es besteht aus zwei Elementen: dem Bedienschloss, nachfolgend Schloss genannt, und dem Bedienschlüssel, nachfolgend Schlüssel genannt.

Das Schloss ist an Ihrer Mini II montiert. Ihr Vectron-Fachhändler sollte Ihnen die Schlüssel bei der Lieferung ausgehändigt haben.

Für die Mini II können drei Bedienschlosssysteme bestellt werden, von denen eines an Ihrer Mini II montiert ist. Als Standard wird das Bedienschloss Vectron L10 geliefert.

Bezeichnung	Schloss	Schlüssel
Schloss und Schlüssel Vectron L10		
Schloss und Schlüssel Vectron L21		
Schloss Vectron L30 und Schlüssel Addimat		

Jedem Bediener sind im Kassensystem Rechte zugeordnet. Das bedeutet, dass Sie zum Beispiel Artikel stornieren und Tische anderer Bediener öffnen dürfen. Die Rechte sind in Tabellen gespeichert. Diese Tabellen werden im nachfolgenden Rechtetabellen genannt.

Ihr Schlüssel hat eine Nummer, die einmalig ist. Die Nummer Ihres Schlüssels ist in der Rechtetabelle gespeichert. Anhand dieser Zuordnung erkennt die Vectron-POS-Software, wer sich am Kassensystem anmeldet.

Wenn Sie den Schlüssel an das Schloss halten, wird die Nummer des Schlüssels in das Kassensystem übertragen. Die Rechte, die für Sie in der Rechtetabelle gespeichert sind, werden aktiviert. Sie können mit dem Kassensystem arbeiten.

Führen Sie die folgenden Schritte aus, wenn Ihre Mini II für die Anmeldung mit dem Bedienschlüssel programmiert wurde.

- Halten Sie den Schlüssel an das Schloss.



Abb. 20: Schlüssel an das Schloss halten



Das Bedienerprofil des gewählten Bedieners kann durch einen Geheimcode geschützt sein. Sie müssen den Geheimcode eingeben, um sich anzumelden.

- Geben Sie den Geheimcode auf dem Nummernblock der Tastaturfolie ein, wenn dieser abgefragt wird.
- Drücken Sie zum Bestätigen die Taste <Enter> auf der Tastaturfolie, um diesen Bediener anzumelden.

## 7.4. Von der Mini II abmelden

Dieser Abschnitt leitet Sie an, wie Sie sich von der Mini II abmelden.



Die in diesem Abschnitt erwähnten Buttons, die als grafische Elemente dargestellt sein können, sind im Kapitel 13 „Icons“ auf Seite 86 abgebildet.



Sie sollten sich von der Mini II abmelden, wenn Sie das Kassensystem nicht verwenden, um sich vor Eingaben durch Fremde zu schützen.

DE

### 7.4.1. Mit dem Bedienerbutton abmelden

Führen Sie die folgenden Schritte aus, wenn Ihre Mini II für die Abmeldung mit dem Bedienerbutton programmiert wurde.

- Drücken Sie die Taste <Funktionen> auf der Tastaturfolie.
- Drücken Sie den Button <Mod. Funktionen 2> auf dem Touchscreen.
- Drücken Sie den Button <Bediener> auf dem Touchscreen, um den zurzeit angemeldeten Bediener abzumelden.

### 7.4.2. Mit dem Bedienschlüssel abmelden

Führen Sie den folgenden Schritt aus, wenn Ihre Mini II für die Abmeldung mit dem Bedienschlüssel programmiert wurde.

- Halten Sie den Schlüssel Vectron L10 an das Schloss, wenn an der Mini II das Schloss Vectron L10 montiert ist.
- Ziehen Sie den Schlüssel L20 vom Schloss ab, wenn an der Mini II das Schloss Vectron L20 montiert ist.
- Ziehen Sie den Addimat-Schlüssel vom Schloss ab, wenn an der Mini II das Schloss Vectron L30 montiert ist.



Abb. 21: Schlüssel an das Schloss halten oder vom Schloss abziehen

## 7.5. Mit Tischen arbeiten

Dieser Abschnitt informiert Sie über die Funktion Tisch. Ob Sie diese Funktion nutzen können, ist von der Programmierung und der Konfiguration Ihrer Mini II abhängig.

Mit der Funktion Tisch können Sie Buchungen für mehrere Kunden separat speichern. Diese Funktion ist zum Beispiel in der Gastronomie nützlich, um für jeden Tisch in einer Gaststätte die Speisen und Getränke separat zu speichern.

Ihr Vectron-Fachhändler kann die Zahl der Tische und Bediener nach Ihren Wünschen programmieren und konfigurieren.



Die in diesem Abschnitt erwähnten Buttons, die als grafische Elemente dargestellt sein können, sind im Kapitel 13 „Icons“ auf Seite 86 abgebildet.

DE

### 7.5.1. Tisch öffnen

Um Buchungen für einen Tisch zu speichern, müssen Sie zuerst einen Tisch öffnen. Tische, für die noch keine Rechnung erstellt wurde, können Sie mit dieser Funktion wieder öffnen.

- Geben Sie die Nummer des Tisches auf dem Nummernblock der Tastaturfolie ein.
- Drücken Sie die Taste <Tisch> auf der Tastaturfolie, um den Tisch zu öffnen.



Sie können einen Tisch, der bereits geöffnet war, erneut öffnen, indem Sie auf den Button des Tisches in der Offenen-Tisch-Anzeige drücken.

### 7.5.2. Artikel auf einen Tisch buchen

Dieser Abschnitt leitet Sie an, wie Sie Artikel auf einen Tisch buchen, die Kunden bei Ihnen bestellt haben.

- Öffnen Sie den Tisch, auf den Sie die Artikel buchen möchten, wie im Kapitel 7.5.1 „Tisch öffnen“ auf Seite 64 beschrieben.
- Drücken Sie die Tasten auf der Tastaturfolie oder die Buttons auf dem Touchscreen, auf denen Artikel hinterlegt sind, um diese zu buchen.



### 7.5.3. Tisch schließen

Wenn Sie einen Tisch schließen, werden die Buchungen für diesen Tisch gespeichert. Sie können einen Tisch auf mehrere Arten schließen.

- Drücken Sie die Taste <Tisch> auf der Tastaturfolie oder öffnen Sie einen neuen Tisch, wie im Kapitel 7.5.1 „Tisch öffnen“ auf Seite 64 beschrieben, um den derzeit geöffneten Tisch zu schließen.

### 7.5.4. Tisch abrechnen

Mit der Funktion Tisch abrechnen wird eine Rechnung erstellt, die Buchungen des Tisches in den Buchungsspeicher verschoben und der Tisch geschlossen.

- Öffnen Sie den Tisch, den Sie abrechnen möchten, wie im Kapitel 7.5.1 „Tisch öffnen“ auf Seite 64 beschrieben.
- Geben Sie den Betrag auf dem Nummernblock der Tastaturfolie ein, den Sie vom Kunden erhalten haben.
- Drücken Sie die Taste <Bar> auf der Tastaturfolie oder wählen Sie einen anderen Finanzweg, um eine Rechnung zu erstellen.

DE



Das Kassensystem verschiebt die Buchungen in den Buchungsspeicher, schließt den Tisch und zeigt den Betrag an, den Sie dem Kunden zurückgeben müssen.



Nach dem Öffnen des Tisches können Sie direkt die Taste <Bar> drücken oder einen anderen Finanzweg wählen. Dies ist zum Beispiel dann sinnvoll, wenn Sie den Betrag passend vom Kunden erhalten haben.

### 7.5.5. Artikel eines Tisches auf eine Rechnung separieren

Mit der Funktion Tisch separieren erstellen Sie separate Rechnungen für einen Tisch. Diese Funktion ist zum Beispiel nützlich, wenn Gäste separat bezahlen.



Die Funktion Tisch separieren kann nur ausgeführt werden, wenn zuvor alle Artikel des Tisches gebucht wurden. Schließen Sie dazu den offenen Tisch, wie im Kapitel 7.5.3 „Tisch schließen“ auf Seite 65 beschrieben.

- Öffnen Sie den Tisch, den Sie separieren möchten, wie im Kapitel 7.5.1 „Tisch öffnen“ auf Seite 64 beschrieben.
- Drücken Sie die Taste <Zahlung> auf der Tastaturfolie, um die Zahlungsoberfläche auf dem Bildschirm anzuzeigen.
- Drücken Sie den Button <Tisch separieren> auf dem Touchscreen.
- Wählen Sie die Artikel, die Sie separieren möchten.
- Drücken Sie den Button <Bar> oder wählen Sie einen anderen Finanzweg, um eine Rechnung für die separierten Artikel zu erstellen.

### 7.5.6. Einzelne Artikel eines Tisches auf einen anderen Tisch separieren

Mit der Funktion Tisch separieren übertragen Sie einzelne Artikel auf einen anderen Tisch. Diese Funktion ist zum Beispiel nützlich, wenn einzelne Gäste den Tisch wechseln.



Die Funktion Tisch separieren kann nur ausgeführt werden, wenn zuvor alle Artikel des Tisches gebucht wurden. Schließen Sie dazu den offenen Tisch, wie im Kapitel 7.5.3 „Tisch schließen“ auf Seite 65 beschrieben.

- Öffnen Sie den Tisch, den Sie separieren möchten, wie im Kapitel 7.5.1 „Tisch öffnen“ auf Seite 64 beschrieben.
- Drücken Sie die Taste <Zahlung> auf der Tastaturfolie, um die Zahlungsoberfläche auf dem Bildschirm anzuzeigen.
- Geben Sie die Nummer des Tisches auf dem Nummernblock ein, auf den die Artikel umgebucht werden sollen.
- Drücken Sie den Button <Tisch separieren> auf dem Touchscreen.
- Wählen Sie die Artikel, die Sie separieren möchten.
- Drücken Sie die Taste <Tisch> auf der Tastaturfolie, um die gewählten Artikel zu separieren.

### **7.5.7. Alle Artikel eines Tisches auf einen anderen Tisch umbuchen**

Mit der Funktion Tisch umbuchen übertragen Sie alle Artikel eines Tisches auf einen anderen Tisch.

- Öffnen Sie den Tisch, den Sie umbuchen möchten, wie im Kapitel 7.5.1 „Tisch öffnen“ auf Seite 64 beschrieben.
- Drücken Sie die Taste <Zahlung> auf der Tastaturfolie, um die Zahlungsoberfläche auf dem Bildschirm anzuzeigen.
- Geben Sie die Nummer des Tisches auf dem Nummernblock ein, auf den alle Artikel des Tisches umgebucht werden sollen.
- Drücken Sie den Button <Tisch umbuchen> auf dem Touchscreen, um den Tisch umzubuchen.

### **7.5.8. Tisch auf einen anderen Bediener transferieren**

Mit der Funktion Tisch transferieren übertragen Sie einen Tisch auf einen anderen Bediener. Diese Funktion ist zum Beispiel nützlich, wenn ein Schichtwechsel stattfindet.

- Öffnen Sie den Tisch, den Sie transferieren möchten, wie im Kapitel 7.5.1 „Tisch öffnen“ auf Seite 64 beschrieben.
- Drücken Sie die Taste <Funktionen> auf der Tastaturfolie.
- Drücken Sie den Button <Mod. Funktionen 2> auf dem Touchscreen.
- Drücken Sie den Button <Schichtwechsel> auf dem Touchscreen.
- Wählen Sie einen Bediener aus der Liste, um den Tisch auf diesen Bediener zu transferieren.

## 7.6. Mit Vorgängen arbeiten

Dieser Abschnitt informiert Sie über die Funktion Vorgang. Ob Sie diese Funktion nutzen können, ist von der Programmierung und der Konfiguration Ihrer Mini II abhängig.

Mit der Funktion Vorgang können Sie Buchungen von mehreren Bedienern separat speichern. Diese Funktion ist zum Beispiel in einer Bäckerei nützlich, wenn nur ein Kassensystem für mehrere Bediener vorhanden ist oder im Supermarkt, wenn ein Kunde vergessen hat, das Gemüse zu wiegen. Die bis zu dieser Zeit gebuchten Artikel werden in einem Vorgang gespeichert. Andere Kunden können in der Zwischenzeit bedient werden.

Mit Vorgängen können mehrere Bediener gleichzeitig an einem Kassensystem arbeiten. Der erste Bediener öffnet einen Vorgang, zum Beispiel durch Drücken eines Vorgangsbuttons. Anschließend meldet er sich an und bucht die Artikel. Der erste Bediener hat die Buchungen noch nicht abgeschlossen. Wenn ein zweiter Bediener mit dem Kassensystem arbeiten möchte, drückt dieser auf einen neuen Vorgangsbutton, meldet sich an und bucht die Artikel. Die beiden Bediener können zwischen den Vorgängen wechseln. Die Buchungen der Bediener bleiben bis zum Finanzwegabschluss im jeweiligen Vorgang gespeichert.

Ihr Vectron-Fachhändler kann die Zahl der Vorgänge und Bediener nach Ihren Wünschen programmieren und konfigurieren.

### 7.7. Mit Berichten arbeiten

Dieser Abschnitt informiert Sie über die Funktion Berichte. Ob Sie diese Funktion nutzen können, ist von der Programmierung und der Konfiguration Ihrer Mini II abhängig.

In Berichten können Sie Daten auswerten, die im Kassensystem gespeichert wurden. Mit der Vectron-POS-Software liefert Vectron mehrere Standardberichte. Sie können zum Beispiel Artikel- und Bedienerberichte anzeigen und drucken. Ein Artikelbericht kann zum Beispiel die Artikelnummern, Artikelnamen, die Zahl der verkauften Artikel, die Umsätze pro Artikel und den Gesamtumsatz enthalten. Ein Bedienerbericht kann zum Beispiel die Einnahmen der Bediener und den Umsatz pro Kunde enthalten.

Mit der Vectron-POS-Software können zwei Berichtsarten erstellt werden: X-Berichte und Z-Berichte. X-Berichte sind Zwischenberichte, bei denen die Daten nicht aus dem Buchungsspeicher gelöscht werden. X-Berichte können Sie beliebig oft anzeigen, drucken und speichern. Z-Berichte sind Abschlussberichte, bei denen die Daten aus dem Buchungsspeicher gelöscht werden. Z-Berichte können Sie nur einmal ausgeben, da die Daten nach der Ausgabe aus dem Buchungsspeicher gelöscht werden.

Ihr Vectron-Fachhändler kann die Berichte nach Ihren Wünschen programmieren und konfigurieren.

## 7.8. Buchungen stornieren und Artikel zurückbuchen

Dieser Abschnitt informiert Sie über die Funktion Buchungen stornieren. Ob Sie diese Funktion nutzen können, ist von der Programmierung und der Konfiguration Ihrer Mini II abhängig.

Sie können zum Beispiel Buchungen stornieren, wenn ein Bediener falsche Eingaben gemacht hat. Des Weiteren kann die Mini II so programmiert und konfiguriert werden, dass Artikel zurückgebucht und die zugehörige Rechnung korrigiert wird, wenn ein Kunde Artikel zurückgibt.

### 7.9. Mini II neu starten

Starten Sie die Mini II neu, indem Sie sie aus- und wieder einschalten.

- Drücken Sie kurz den Ein- und Austaster, um die Mini II auszuschalten.
- Drücken Sie kurz den Ein- und Austaster, um die Mini II einzuschalten.



Abb. 22: Mini II aus- und einschalten



## 8. Außerbetriebnahme

Dieses Kapitel leitet Sie an, wie Sie die Mini II außer Betrieb nehmen.

Nehmen Sie die Mini II außer Betrieb, wenn Sie das Kassensystem längere Zeit nicht verwenden.

- Drücken Sie kurz den Ein- und Austaster, um die Mini II auszuschalten.



Abb. 23: Mini II ausschalten

- Ziehen Sie den Schutzkontaktstecker des Netzkabels aus der Steckdose.

## POS MINI II

---

- Legen Sie die Mini II auf eine weiche, stabile, ebene und ausreichend große Fläche.
- Ziehen Sie am Sicherungsring des Stromkabelsteckers, um diesen aus dem Stromanschluss der Mini II zu lösen.



Abb. 24: Stromkabelstecker aus Stromanschluss ziehen

- Ziehen Sie alle Kabel, die an der Mini II angeschlossen sind.

- Ziehen Sie den Netzkabelstecker des Netzkabels aus der Netzkabelbuchse des Netzteils.



Abb. 25: Netzkabelstecker aus Netzkabelbuchse ziehen

DE

- Verpacken Sie die Mini II, das Netzteil Vectron PS60/PS61 und das Netzkabel in der Originalverpackung.
- Lagern Sie die Mini II in einem Raum, in dem die Temperatur zwischen -10 und 50 °C beträgt.

## 9. Störungen, mögliche Ursachen und deren Beseitigung

Dieses Kapitel informiert Sie über die Ursachen für Störungen beim Betrieb der Mini II und leitet Sie an, wie Sie diese selbstständig beseitigen können. Kontaktieren Sie Ihren Vectron-Fachhändler, wenn Sie die Störung nicht selbstständig beseitigen können.

Störungen	Mögliche Ursachen	Beseitigung
Die Mini II lässt sich nicht einschalten.	Der Schutzkontaktstecker ist nicht in eine Steckdose gesteckt, an der Spannung anliegt.	Stecken Sie den Schutzkontaktstecker des mitgelieferten Netzkabels in eine geerdete Steckdose, an der eine Wechselspannung zwischen 110 und 240 Volt anliegt und die durch einen Fehlerstromschutzschalter abgesichert ist.
	Der Stromkabelstecker des Netzteils Vectron PS60/PS61 ist nicht in den Stromanschluss der Mini II gesteckt.	Stecken Sie den Stromkabelstecker des Netzteils Vectron PS60/PS61 in den Stromanschluss der Mini II.
	Der Ein- und Aus-taster ist defekt.	Kontaktieren Sie Ihren Vectron-Fachhändler.
	Das Netzteil Vectron PS 30 ist defekt.	Kontaktieren Sie Ihren Vectron-Fachhändler.
	Die Mini II ist defekt.	Kontaktieren Sie Ihren Vectron-Fachhändler.

Störungen	Mögliche Ursachen	Beseitigung
Die Mini II reagiert nicht auf Ihre Eingaben.	Der angemeldete Bediener hat nicht die Rechte, die gewünschten Funktionen auszuführen.	Kontaktieren Sie Ihren Vectron-Fachhändler.
	Der Touchscreen ist nicht kalibriert.	Kontaktieren Sie Ihren Vectron-Fachhändler.
Die Mini II zeigt nichts auf dem Bildschirm an.	Die Vectron-POS-Software hat eine Fehlfunktion.	Starten Sie die Mini II neu, wie im Kapitel 7.9 „Mini II neu starten“ auf Seite 72 beschrieben.
	Die Programmierung und Konfiguration der Mini II ist fehlerhaft.	Kontaktieren Sie Ihren Vectron-Fachhändler.
	Der Touchscreen ist defekt.	Kontaktieren Sie Ihren Vectron-Fachhändler.
Die Mini II zeigt nichts auf dem Bildschirm an.	Die Folientastatur ist defekt.	Kontaktieren Sie Ihren Vectron-Fachhändler.
	Die Mini II ist ausgeschaltet.	Drücken Sie den Ein- und Austaster, wie im Kapitel 7.1.1 „Mini II einschalten“ auf Seite 50 beschrieben.
	Der Bildschirmschoner ist aktiv.	Berühren Sie den Touchscreen mit einem Finger oder einem Touchstift oder drücken Sie eine Taste auf der Tastaturfolie.

## POS MINI II

---

Störungen	Mögliche Ursachen	Beseitigung
	Die Vectron-POS-Software hat eine Fehlfunktion.	Kontaktieren Sie Ihren Vectron-Fachhändler.
	Das Netzteil Vectron PS60/PS61 ist defekt.	Kontaktieren Sie Ihren Vectron-Fachhändler.
	Die Mini II ist defekt.	Kontaktieren Sie Ihren Vectron-Fachhändler.
Die Mini II verarbeitet andere Eingaben, als auf dem Touchscreen eingegeben werden.	Der Touchscreen ist nicht kalibriert.	Kontaktieren Sie Ihren Vectron-Fachhändler.
	Die Vectron-POS-Software hat eine Fehlfunktion.	Starten Sie die Mini II neu, wie im Kapitel 7.9 „Mini II neu starten“ auf Seite 72 beschrieben.
	Die Programmierung und Konfiguration der Mini II ist fehlerhaft.	Kontaktieren Sie Ihren Vectron-Fachhändler.
	Der Touchscreen ist defekt.	Kontaktieren Sie Ihren Vectron-Fachhändler.
Die Tonwiedergabe der Mini II funktioniert nicht.	An den Audioanschluss sind Lautsprecher angeschlossen, jedoch ist die Lautstärke zu gering eingestellt.	Entfernen Sie die Lautsprecher oder verstärken Sie die Lautstärke an den Lautsprechern.
	Die Tonwiedergabe wurde nicht programmiert und konfiguriert.	Kontaktieren Sie Ihren Vectron-Fachhändler.

Störungen	Mögliche Ursachen	Beseitigung
Die Tonwiedergabe der Mini II funktioniert nicht.	Die Lautsprecher sind defekt.	Wechseln Sie die Lautsprecher.
	Der Audioanschluss ist defekt.	Kontaktieren Sie Ihren Vectron-Fachhändler.
Sie können sich nicht mit dem Bedienschlüssel über das Bedienschloss an der Mini II anmelden.	Das Bedienschloss wurde nicht programmiert und konfiguriert.	Kontaktieren Sie Ihren Vectron-Fachhändler.
	Das Bedienschloss oder der Bedienschlüssel ist defekt.	Kontaktieren Sie Ihren Vectron-Fachhändler.

# 10. Service und Wartung

Dieses Kapitel leitet Sie an, wie Sie die Mini II reinigen und informiert Sie, wie Sie technischen Support erhalten.

## 10.1. Reinigung

In diesem Abschnitt lernen Sie, wie Sie die Mini II reinigen.

<b>ACHTUNG</b>	
	<b>Beschädigung der Oberflächen durch ätzende Reinigungsmittel</b> <ul style="list-style-type: none"><li>▶ Keine ätzenden Reinigungsmittel verwenden</li><li>▶ Nur milde Reinigungsmittel oder Wasser zum Reinigen verwenden</li></ul>

### 10.1.1. Gehäuse und Bildschirm reinigen

Reinigen Sie das Gehäuse der Mini II und den Bildschirm mit einem fusselfreien Tuch. Sie dürfen das Tuch mit einem rückstandsfreien und milden Reinigungsmittel oder Wasser leicht befeuchten.

### 10.1.2. Kontakte reinigen

Reinigen Sie die Kontakte der Mini II mit einem Wattestäbchen, ohne Druck anzuwenden.

## 10.2. Wartung

Wartungsarbeiten an der Mini II darf nur Ihr Vectron-Fachhändler durchführen.



### 10.2.1. Einlegeblatt wechseln

Dieser Abschnitt leitet Sie an, wie Sie das Einlegeblatt der Mini II wechseln.



Neue Einlegeblätter erhalten Sie von Ihrem Vectron-Fachhändler.

- Heben Sie die Tastaturfolie mit Hilfe des Tastatursteges an.
- Entnehmen Sie das Einlegeblatt.
- Legen Sie das neue Einlegeblatt ein und richten Sie es an den auf der Tastaturfolie aufgedruckten Quadraten aus.

DE



Abb. 26: Tastaturfolie anheben und Einlegeblatt ausrichten

### **10.3. Kundenservice kontaktieren**

Wenn Sie fragen haben oder Hilfe bei der Bedienung der Mini II benötigen, wenden Sie sich an Ihren Vectron-Fachhändler.

# 11. Entsorgung

Richtlinie 2012/19/EU (WEEE)



Elektro- und Elektronik-Altgeräte, dürfen nicht im Hausmüll entsorgt werden. Die Vectron Systems AG nimmt von ihr hergestellte und in ihrem Auftrag hergestellte gewerblich genutzte Elektro- und Elektronik-Altgeräte zurück. Sie entsorgt die Elektro- und Elektronik-Altgeräte ordnungsgemäß.

Die gesetzliche Rücknahmepflicht gilt für Geräte, die nach dem 13. August 2005 in Verkehr gebracht wurden. Abweichend davon erweitert die Vectron Systems AG die Rücknahme auf alle Geräte, die seit dem 1. Januar 2004 in Verkehr gebracht wurden.

Senden Sie die von der Vectron Systems AG hergestellten und in ihrem Auftrag hergestellten Elektro- und Elektronik-Altgeräte und deren Zubehör in der Originalverpackung mit dem Vermerk „Altgeräteentsorgung“ frei Haus an die Vectron Systems AG.

**WEEE-Reg.-Nr. DE 91733199**

DE

## 12. Glossar

In diesem Kapitel sind die Begriffe erklärt, die im Zusammenhang mit der Mini II verwendet werden.

Begriff	Definition
Barcode	Informationen, die aus Strichen bestehen, die in unterschiedlichen Stärken parallel angeordnet sind. Die Striche haben eine Bedeutung, die zum Beispiel vom Kassensystem entschlüsselt werden kann.
Bedienoberfläche	Gesamtheit der Anzeigeelemente und Buttons, die auf dem Bildschirm angeordnet sind, um Informationen anzuzeigen oder Funktionen auszuführen.
Buchungsspeicher	Speicher, in dem jede Buchung der Bediener gespeichert wird.
Button	Schaltfläche, die im Kassensystem programmiert ist und Befehle auslöst. Die programmierten Befehle können über den Touchscreen oder die Tastatur des Kassensystems aufgerufen werden.
Finanzwegabschluss	Methode, um eine Rechnung abzuschließen. Finanzwege sind zum Beispiel die Barzahlung und die Kreditkartenzahlung.
Flashspeicher	Speicher, in dem Daten auch nach dem Abschalten der Stromversorgung erhalten bleiben.
Folientastatur	Eingabegerät, das Funktionen im Kassensystem auslöst, wenn ein Bediener die Tasten auf der Kunststoffolie des Kassensystems drückt.
Icon	Im Deutschen meist als Symbol bezeichnet, ist ein Icon eine Grafik, die auf der Bedienoberfläche angezeigt wird. Über Icons werden durch Berühren Funktionen der Vectron-POS-Software aufgerufen.

Begriff	Definition
Liquid Cristal Display (LCD)	Bildschirm der aus Flüssigkristallen besteht.
Point Of Sale (POS)	Ort, an dem etwas verkauft wird. In diesem Zusammenhang Kassenplatz.
Registrieroberfläche	Oberfläche, die auf dem Bildschirm angezeigt wird. Auf der Registrieroberfläche können Sie zum Beispiel Artikel auf Tische buchen.
Thin Film Transistor	Elektronisches Bauteil zur Steuerung von Bildschirmen.
Tischserver	Kassensystem, das im Netzwerk die zentrale Tischverwaltung übernimmt.
Touchscreen	Eingabegerät, das Funktionen im Kassensystem auslöst, wenn ein Bediener die Buttons auf dem Bildschirm des Kassensystems berührt.
X-Bericht	Zwischenbericht, bei dem die Daten nicht aus dem Buchungsspeicher gelöscht werden.
Zahlungsoberfläche	Oberfläche, die auf dem Bildschirm angezeigt wird. Auf der Zahlungsoberfläche können Sie zum Beispiel Zahlungen mit verschiedenen Finanzwegen durchführen.
Z-Bericht	Abschlussbericht, bei dem Die Daten aus dem Buchungsspeicher gelöscht werden.

DE

## 13. Icons

























































































Icons sind Grafiken, die auf dem Bildschirm der Mini II angezeigt werden. Die auf dem Bildschirm dargestellten Icons werden als Buttons bezeichnet. Durch Berühren der Buttons auf dem Bildschirm werden Funktionen aufgerufen, zum Beispiel eine Rechnung erstellt.

In diesem Kapitel sind die in der Vectron-POS-Software integrierten Icons gelistet und deren Bedeutung erklärt. In die Vectron-POS-Software können selbst erstellte Icons geladen werden, zum Beispiel für Produktkategorien und Produkte.

Sprechen Sie bei Fragen und Wünschen zur Programmierung und Konfiguration Ihren Vectron-Fachhändler an.

Übersicht der Icons, die in der Vectron-POS-Software integriert sind:

Die Nummerierung der Zeilen und Spalten soll Ihnen helfen, die Icons in dieser Tabelle zu bezeichnen. Die Icon-Nummer jedes Icons, die in der Vectron-POS-Software verwendet wird, können Sie der detaillierten Tabelle ab Seite 88 entnehmen.















	1	2	3	4	5	6	7	8	9
1									
2									
3									
4						ESC	PRX		
5						MNG			PLU
6									
7									
8									
9				DPT	WG				
10									
11									

DE















# POS MINI II

---

Bedeutung der Icons, die in der Vectron-POS-Software integriert sind:

Icon-Nr.	Icon	Bedeutung
1		Vectron POS
2		Zentriert
3		Linksbündig
4		Rechtsbündig
5		Enter
6		Feld hoch
7		Feld runter
8		Cursor links
9		Cursor rechts
10		Seite hoch
11		Seite runter
12		Feld links
13		Feld rechts
14		Shift































Icon-Nr.	Icon	Bedeutung
15		Shift Lock
16		Editor
17		Neuer Satz
18		Sätze löschen
19		Drucken
20		Satz vor
21		Satz zurück
22		Gehe zu Satz
23		Auswahl
24		Markieren
25		Markieren
26		Tabelle / Maske
27		Textsuche
28		Senden
29		Laden

DE

## POS MINI II

---













Icon-Nr.	Icon	Bedeutung
30		Speichern
31		Netz
32		Clear
33		Escape
34		Modus
101		Außer Haus
102		Bon verwerfen
103		Bonkopie
104		Gastzahl
105		Im Haus
106		Keine Rechnung
107		Bediener
108		Nur Cheffunktion
109		Offene Bedienertische
110		Platznummer

Icon-Nr.	Icon	Bedeutung
111	PLU	Artikel
112		Rechnung
113		Rechnung laden
114		Rechnung zurückholen
115		Rechnungskopie
116		Platz separieren
117		Storno
118		Storno letzte Eingabe
119		Tisch
120		Tisch 0
121		Tisch separieren
122		Tisch transferieren
123		Tisch umbuchen
124		Tischplan
125		Tischtext eingeben

## POS MINI II

---

Icon-Nr.	Icon	Bedeutung
126		X-Berichte
127		Z-Berichte
128		Zwischenrechnung
129		Zwischensumme
130		Anzahlung
131		Auszahlung
132		Bedienerbericht
133		Bon an
134		Bon aus
135		Dateneingabe
136		Druckformat-Shift
137		Einzahlung
138		Hausbon
139		Journal
140		Preis

Icon-Nr.	Icon	Bedeutung
141		Tischreservierungen
142	DPT	Warengruppe DPT
143	WG	Warengruppe WG
201		Bar
202		Finanzweg
401		Kalte Getränke
402		Warme Getränke
403		Beilagen
404		Bier
405		Eis
406		Fisch
407		Fleisch
408		Getränke
409		Hauptspeisen
410		Nachspeisen

DE

## POS MINI II

---

Icon-Nr.	Icon	Bedeutung
411		Pizza
412		Schnäpse
413		Vorspeisen
414		Wein
415		Gemüse
416		Salat

# 14. EU-Konformitätserklärung

**Hersteller** Vectron Systems AG  
 Willy-Brandt-Weg 41  
 D-48155 Münster  
  
**Geräteart** Stationäres Kassensystem  
**Typenbezeichnung** **Vectron POS Mini II**

Der Hersteller erklärt, dass das oben genannte Produkt gemäß Richtlinie 2001/95/EG den wesentlichen Schutzanforderungen entspricht, die in den Richtlinien des Rates über elektrische und elektronische Produkte festgelegt sind. Zur Bewertung wurden die nachstehend angeführten Prüfstandards herangezogen, die unter den relevanten Richtlinien harmonisiert sind:

Richtlinie	Prüfstandard
2014/30/EG EMV Richtlinie	EN 55022 Kl. B:2010; EN 55024:2010; EN 61000-3-2:2014; EN 61000-3-3:2013
2014/35/EG Niederspannungs- richtlinie	EN 60950-1:2006+A11:2009+A12:2011+ A1:2010+A2:2013
2011/65/EU Restriction of the use of certain hazardous sub- stances (RoHS)	EN 50581:2012

DE

Diese Erklärung wird verantwortlich für den in der Europäischen Union ansässigen Hersteller abgegeben.

Münster, den 20.09.2016

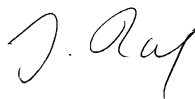

Jens Reckendorf  
Mitglied des Vorstands



Thomas Stümmler  
Mitglied des Vorstands

## 15. Zubehör

An dieser Stelle möchten wir Sie auf das Zubehör aufmerksam machen, das Sie für die Mini II erwerben können. Weitere Informationen und die technischen Daten zum Zubehör finden Sie im Internet unter [www.vectron-systems.com](http://www.vectron-systems.com).

Bei Fragen zu unseren Produkten wenden Sie sich bitte an Ihren Vectron-Fachhändler.

### 15.1. Bedienschlosssysteme

Mit einem Bedienschlosssystem können Sie sich an der Mini II anmelden.

An die Mini II können verschiedene Bedienschlosssysteme montiert werden.

#### 15.1.1. Schloss L10 MVII



Abb. 27: Schloss L10 MVII



### 15.1.2. Schloss L21 MVII



Abb. 28: Schloss L21 MVII

### 15.1.3. Schloss L30 MVII

DE



Abb. 29: Schloss L30 MVII

### 15.2. Kundendisplays

Mit den Vectron-Kundendisplays können Sie Texte und Grafiken anzeigen, um Ihre Kunden zum Beispiel über Angebote zu informieren.

#### 15.2.1. Kundendisplay Vectron C56

Das Kundendisplay Vectron C56 wird an das Bildschirmgehäuse des Kassensystems oder auf einen Ständer montiert. Das Vectron C56 hat einen Bildschirm mit einer Diagonale von 13,16 cm (5,2"), auf dem 2 x 20 Zeichen dargestellt werden können.

Auf dem Kundendisplay können Texte und Grafiken dargestellt werden.

Das Vectron C56 hat eine Auflösung von 240 x 64 Pixeln.



Abb. 30: Kundendisplay Vectron C56

### 15.2.2. Kundendisplay Vectron C75

Das Kundendisplay Vectron C75 wird an das Bildschirmgehäuse des Kassensystems oder auf einen Ständer montiert. Das Kundendisplay Vectron C75 hat einen Bildschirm mit einer Diagonale von 17,78 cm (7").

Auf dem Kundendisplay können Texte und Grafiken dargestellt werden.

Das Vectron C75 hat eine Auflösung von 800 x 480 Pixeln.



DE

Abb. 31: Kundendisplay Vectron C75

### 15.2.3. Kundendisplay Vectron C100

Das 10.4" Kundendisplay Vectron C100 kann zur Anzeige von Verkaufsinformationen sowie Logos und Werbebildern genutzt werden. Dabei lassen sich die Bilder auch als Slideshow anzeigen. Zusätzlich besteht die Möglichkeit, situationsbedingt bestimmte Aktionen/Texte auf dem Display auszulösen.

An die stationären Kassensysteme Vectron POS Mini II, Vectron POS Vario II, Vectron POS Touch 12 und Vectron POS Touch 15 kann das C100 direkt montiert werden.

Alternativ ist das Kundendisplay in einer Ständervariante verfügbar, welche auch mit der Vectron POS SteelTouch II kompatibel ist. Zur optimalen Ausrichtung an die Kundenposition ist die hochauflösende, grafische Anzeige mit LED-Hintergrundbeleuchtung im Neigungswinkel frei verstellbar.



Abb. 32: Kundendisplay Vectron C100

### 15.3. Verlängerungskabel Vectron PS60

Das Verlängerungskabel Vectron PS60 verlängert das Kabel des Netzteils Vectron PS60.



Abb. 33: Verlängerungskabel Vectron PS60

DE

### 15.4. Touchpens

#### 15.4.1. Vectron-Touchpen

Mit dem Vectron-Touchpen können Sie Daten über den Touchscreen der POS Touch 15 eingeben. Der Vectron-Touchpen besteht aus Kunststoff.



Abb. 34: Vectron Touchpen

### 15.4.2. Multifunktions-Touchpen

Mit dem Multifunktions-Touchpen können Sie Daten über den Touchscreen der POS Touch 15 eingeben. Im Multifunktions-Touchpen ist eine Kugelschreibermine integriert. Indem Sie die Gehäusehülle drehen können Sie zwischen der Schreib- und Touchfunktion wechseln.



Abb. 35: Multifunktions-Touchpen

## 16. Weitere Vectron-Produkte

An dieser Stelle möchten wir Sie auf weitere Produkte von Vectron aufmerksam machen.

Weitere Informationen und technischen Daten zu den Vectron-Produkten finden Sie im Internet unter [www.vectron-systems.com](http://www.vectron-systems.com).

Für alle Fragen zu unseren Produkten wenden Sie sich bitte an Ihren Vectron-Fachhändler.

### 16.1. Stationäre Vectron-Kassensysteme

Stationäre Vectron-Kassensysteme mit schneller und zuverlässiger Vectron-Hardware eignen sich ideal für den Einzelplatzeinsatz.

Ihre besondere Eigenschaft als Server ermöglicht ebenfalls den Datenaustausch mit anderen stationären und mobilen Vectron-Kassensystemen.

In der großen Produktpalette finden Sie für jeden Anwendungsbereich Ihr ideales Vectron-Kassensystem.

## 16.1.1. Vectron POS Touch 15, POS Touch 15 PCT, POS Touch 15 II PCT

Die Vectron POS Touch 15 hat einen 381 mm-Bildschirm (15"). Daten können Sie über den Touchscreen eingeben.



Abb. 36: Vectron POS Touch 15



## 16.1.2. Vectron POS Touch 12, POS Touch 12 PCT, POS Touch 12 II PCT

Die Vectron POS Touch 12 hat einen 307 mm-Bildschirm (12,1"). Daten können Sie über den Touchscreen eingeben.



DE

Abb. 37: Vectron POS Touch 12

## 16.1.3. Vectron POS Vario II

Die Vectron POS Vario II hat einen 307 mm-Bildschirm (12,1“). Daten können Sie über die Folientastatur oder den Touchscreen eingeben.



Abb. 38: Vectron POS Vario II

## 16.2. Mobile Vectron Kassensysteme

### 16.2.1. Vectron POS MobilePro III

Die Vectron POS MobilePro III ist ein robustes und komplett wasserdichtes mobiles Kassensystem, das für den Innen- und Außeneinsatz bestens geeignet ist. Der hochwertige TFT-LCD-Bildschirm mit Glasoberfläche und Hintergrundbeleuchtung lässt sich bei Tages- und Kunstlicht sehr gut ablesen.

Durch die praktische Kombination von kapazitivem Touch und Tastatur lässt sie sich besonders schnell bedienen und ist insbesondere für Unternehmen mit hoher Kundenfrequenz oder extremen Belastungen zu Spitzenzeiten zu empfehlen. Für angenehmes Arbeiten ist das Kassensystem leicht und ergonomisch geformt.



Abb. 39: Vectron POS MobilePro III

## 16.3. Software

### 16.3.1. Vectron Mobile App

Die neue Kassen-App für Gastro-Profis lässt sich so einfach bedienen, dass Sie innerhalb weniger Minuten mit allen Funktionen vertraut sind. Gleichzeitig bietet die Kassen-App allen Komfort, den Sie beim mobilen Kassieren benötigen.



Abb. 40: Vectron Mobile App

### 16.3.2. Vectron Commander

Der Vectron Commander ist die Kommunikations- und Auswertungssoftware für Vectron-Kassensysteme. Die Software kann auf Computern mit dem Betriebssystem Microsoft® Windows® genutzt werden.

Mit dem Vectron Commander können Sie die Daten der Vectron-Kassensysteme abrufen, auswerten und verwalten. Sie können sich mit Hilfe der Software einen Überblick über die Umsätze, Bestellungen und Arbeitszeiten Ihrer Mitarbeiter verschaffen.

Daten können gleichzeitig an mehrere Kassensysteme gesendet und von diesen empfangen werden.

Im Vectron Commander ist eine Benutzerrechteverwaltung integriert, mit der Sie jedem Benutzer individuelle Berechtigungen geben können.

DE

Mit Vectron POS Anywhere können Sie sich zum Beispiel über ein Netzwerk oder Modem mit Kassensystemen verbinden, diese fernsteuern und Bedienvorgänge kontrollieren.

Der Vectron Commander kann als Schnittstelle zwischen Software von Fremdherstellern, wie zum Beispiel Warenwirtschaftssystemen und Vectron-Kassensystemen genutzt werden.

### 16.3.3. Vectron Journal Tool

Das Vectron Journal Tool ist ein Auswertungs-, Archivierungs- und Analysewerkzeug für die mit Hilfe des Vectron Commanders ausgelesenen Journaldaten der Kassen.

Unternehmen aller Branchen profitieren gleichermaßen von den umfangreichen Funktionen. Alle Verkaufsvorgänge und Aktionen werden detailliert und ausführlich angezeigt. Zu jedem Bon werden die zugehörigen Vorgänge (z. B. Aufrechnungsbon, Zwischenrechnung, Splitbon, Rechnung) ermittelt und angezeigt.

Die Software lässt sich auf handelsüblichen PCs unter Verwendung einer Microsoft-SQL-Datenbank installieren.

### **16.3.4. Vectron POS PC**

Vectron POS PC ist eine Software, die auf Computern mit dem Betriebssystem Microsoft® Windows® betrieben werden kann.

Die Software kann neben den üblichen Windows-Anwendungen wie E-Mail-, Office- und Warenwirtschaftsanwendungen genutzt werden.

Die Software Vectron POS PC ist mit allen mobilen und stationären Vectron-Kassensystemen, dem Vectron Commander und dem Vectron Journal Tool kompatibel.

### **16.4. bonVito**

bonVito ist die Lösung zur Kundenbindung von Vectron. Kundenbindungsaktionen werden während des Buchens der Artikel automatisch über die Kassensysteme abgewickelt. bonVito bietet individuelle Kundenkarten, das Sammeln und Einlösen von Punkten, digitale Stempelhefte, eine Bezahlungsfunktion, sowie Coupons per E-Mail, SMS oder Bonaufdruck.